

CRONOTERMOSTATO DIGITALE DA INCASSO

H 45 mm

Display luminoso



Istruzioni
per l'installazione e l'uso



CDS21

Alimentazione 230V ac

Settimanale, Inverno / Estate
3 livelli di temperatura + antigelo
Ingresso per programmatore telefonico



INDICE

1 - DATI TECNICI _____	pag. 5
2 - LEGENDA DISPLAY E TASTI ESTERNI _____	pag. 6
3 - LEGENDA TASTI INTERNI _____	pag. 7
4 - INSTALLAZIONE _____	pag. 8
5 - PROGRAMMAZIONE _____	pag. 14

6 - FUNZIONI RISPARMIO ENERGETICO _____	pag. 22
7 - FUNZIONI PROGRAMMABILI DI ADATTAMENTO AL TIPO DI IMPIANTO _____	pag. 26
8 - ATTIVAZIONE DA PROGRAMMATORE TELEFONICO _____	pag. 30
9 - PROGRAMMI DI FUNZIONAMENTO FISSI _____	pag. 31

PROGRAMMAZIONE SEMPLIFICATA

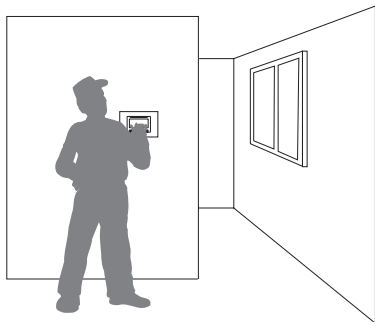

ALLA 1° ACCENSIONE OPPURE DOPO L'OPERAZIONE DI RESET

- 1) Premere i tasti ▲▼ per inserire ora e minuti attuali:
*premere il tasto **OK***
- 2) Premere i tasti ▲▼ per inserire giorno attuale:
*premere il tasto **OK***
- 3) Premere il tasto **PROG** per ricerca programma
P01 o **P02** o **P03** o **P04**.
*quando sul display appare il programma desiderato:
premere il tasto **OK***

*Processo di programmazione finito!
FACILE VERO?*

PRESENTAZIONE

Il cronotermostato settimanale ad incasso con alimentazione di rete 230 Vac, adatto ad impianti di riscaldamento e/o raffrescamento è dotato di un chiaro display retroilluminato (temporizzato o fisso) per tenere sotto controllo tutte le sue funzioni in tempo reale.

La facilità di programmazione è la caratteristica fondamentale, infatti nonostante la completezza delle sue funzioni è facilissimo da usare. Nella sua memoria permanente sono già impostati diversi programmi a 3 e 4 livelli di temperatura studiati per offrire il massimo del comfort, ma bastano pochi secondi per scegliere le temperature che preferite lungo tutto l'arco della giornata (anche ogni 30 minuti!) e per tutti i giorni della settimana.

Il cronotermostato, di fabbrica, regola la temperatura in modo ON/OFF con differenziale impostabile da 0,2°C a 2°C per adattarsi all'inerzia termica del Vostro specifico impianto, oppure è possibile selezionare il funzionamento in modo proporzionale con cicli di durata impostabili (7-10-15-20 minuti); questo sistema permette di mantenere più stabile la temperatura desiderata, aumentando la sensazione di comfort per l'utente e risparmiando sui consumi energetici.

Inoltre il cronotermostato ha la possibilità di anticipare automaticamente l'accensione (funzionamento intelligente), per ritrovarvi ad una certa ora con la temperatura desiderata già raggiunta. La scala di temperatura impostata è in gradi Centigradi (Celsius) ed è possibile calibrare la misurazione della temperatura impostando un valore di correzione (da -1,9 a +1,9°C); passando ai gradi Fahrenheit tutti i set di temperatura impostati vengono aggiornati secondo la nuova scala.

Particolare attenzione è stata riservata anche al risparmio energetico: la funzione Holiday, la sospensione per pulizie domestiche, il blocco opzionale delle temperature impostate, il valore della temperatura antigelo regolabile da 4 a 12°C, il comando tramite il telefono (con programmatore telefonico in opzione), consentono di evitare sprechi di energia con conseguente risparmio economico (vedere la descrizione di queste ed altre funzioni nelle pagine successive).



AVVERTENZE!

- Leggere attentamente il libretto istruzioni prima di utilizzare il prodotto in quanto fornisce importanti indicazioni riguardanti la sicurezza, l'installazione e l'uso.

Conservare con cura il libretto istruzioni per successive consultazioni.

- L'installazione ed il collegamento elettrico del cronotermostato devono essere eseguiti da personale qualificato ed in conformità alle norme e leggi vigenti.
- Assicurarsi dell'integrità del prodotto dopo averlo tolto dalla scatola di imballo.
- In caso di necessità pulire il cronotermostato utilizzando un panno leggermente umido.



L'apparecchio contiene una batteria non rimovibile e non deve essere smaltito come rifiuto urbano, essendo soggetto a raccolta separata per evitare danni all'ambiente. Nel rispetto della Direttiva 2006/66 e delle leggi nazionali di recepimento per lo smaltimento del prodotto a fine vita, il mancato rispetto di quanto sopra è sanzionato dalla Legge.

NOTA: la visualizzazione sul display:

- del valore della temperatura ambiente lampeggiante indica il superamento della scala di visualizzazione (-5°C o 39°C);

- della scritta **Err** indica lo stato di sonda in avaria, ogni attività di termoregolazione viene sospesa.

CONTENUTO DELLA CONFEZIONE

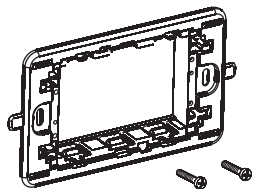

Telaio + viti di fissaggio

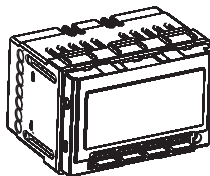

Cronotermostato

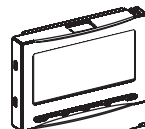

Frontale di finitura BIANCO
per abbinamento cromatico con
frutti della serie:
BTICINO LIGHT
VIMAR EIKON BIANCA

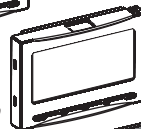

**Frontale di finitura
BIANCO LUCIDO**
per abbinamento cromatico
Con frutti della serie:
VIMAR PLANA
GEWISS CHORUS ONE/LUX/FLAT

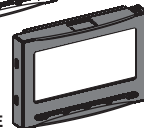

Frontale di finitura ANTRACITE
per abbinamento cromatico con frutti della serie:
BTICINO LIVING INTERNATIONAL
GEWISS CHORUS ONE/LUX/FLAT
VIMAR EIKON

Libretto istruzioni per installazione, programmazione ed impiego

INSTALLABILE CON PLACCHE

BTICINO

Serie: **Light**
Light Tech
Living International

GEWISS

Serie: **Chorus ONE/LUX/FLAT**

VIMAR

Serie: **Eikon / Eikon Bianca**
Eikon Next
Plana
Plana Silver

KIT ACCESSORI in opzione

- **Frontale di finitura SILVER OPACO**
per abbinamento cromatico con frutti della serie: BTICINO LIGHT TECH - VIMAR EIKON NEXT
- **Frontale di finitura SILVER LUCIDO**
per abbinamento cromatico con frutti della serie: GEWISS CHORUS ONE/LUX/FLAT metallizzato - VIMAR PLANA SILVER

I marchi Light - Light Tech - Living International, sono di proprietà della società BTICINO SpA

I marchi Chorus ONE/LUX/FLAT, sono di proprietà della società GEWISS SpA

I marchi Eikon - Eikon Next - Plana - Plana Silver, sono di proprietà della società VIMAR SpA

1 - DATI TECNICI

Tensione di alimentazione:	230 V~ 50÷60 Hz
Mantenimento in memoria delle impostazioni in mancanza di tensione di rete:	72 h minimo
Tempo minimo di ricarica per il mantenimento delle impostazioni in mancanza di tensione di rete:	72 h minimo
Display retroilluminato in modo temporizzato o fisso:	colore azzurro
Tipo di azione, disconnessione ed apparecchio:	1 / B / U / Elettronico
Tipo di uscita:	a relè con contatto in scambio COM / NA / NC, libero da potenziale - max 8(2)A/250 V ac classe A
Software:	4 kV
Tensione impulsiva nominale:	0,75 mm ² ÷ 2,5 mm ²
Sezione dei fili ai morsetti:	per contatto NA libero da potenziale
Ingresso per programmatore telefonico:	classe II <input type="checkbox"/>
Tipo di isolamento:	IP 30
Grado di protezione:	normale
Grado inquinamento:	- 5 °C ÷ +39 °C
Scala di visualizzazione temperatura ambiente:	0,1 °C
Risoluzione indicatore temperatura ambiente:	+5 °C ÷ +39 °C
Campo di regolazione set di temperatura (t1/t2/t3):	0,1 °C
Risoluzione dell'impostazione di temperatura:	regolabile da -1,9 °C a +1,9 °C (default 0,0 °C)
Correzione temperatura (Offset):	regolabile da +4 °C a +12 °C (default 5 °C)
Temperatura antigelo (t*):	regolabile da 0,2 °C a 2 °C (default 0,6 °C)
Modalità di regolazione della temperatura:	cicli impostabili di 7-10-15-20 minuti (default 10')
- DIFFERENZIALE (impostazione di fabbrica)	max 1°K / 15 min
- PROPORZIONALE	-5 °C ÷ +50 °C
Gradiente termico:	-10 °C ÷ +65 °C
Limiti della temperatura di funzionamento:	LVD - EMC EN60730-2-7 EN60730-2-9
Limiti della temperatura di stoccaggio:	
Normative di riferimento per marcatura CE:	

2 - LEGENDA DISPLAY E TASTI ESTERNI



Display retroilluminato

In modo temporizzato o in modo fisso (vedere par. 5.11)

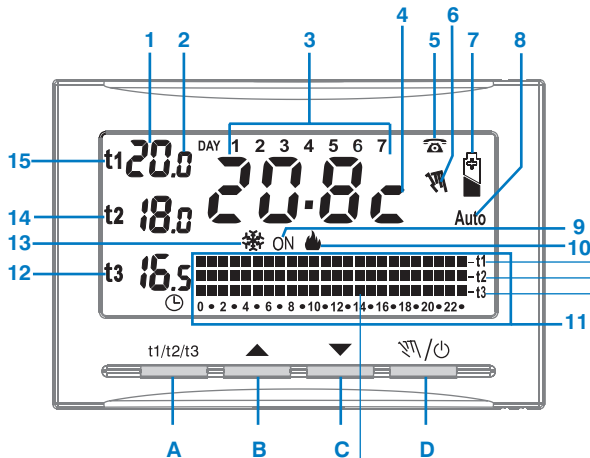

 Il digit lampeggiante indica l'ora attuale impostata

Display:

1. Segnalazione temperatura impostata
2. Visualizzazione decimi di grado
3. Giorni della settimana
4. Ora attuale o temperatura ambiente
5. Attivazione da programmatore telefonico
6. Indicatore funzionamento manuale
7. Simbolo mancanza tensione di rete (funzionamento con batteria tampone)
8. Funzionamento intelligente (Auto)
9. Segnalazione utenza in funzione (es. Caldaia)
10. Programma riscaldamento attivo
11. Scala termica sulle 24 ore:
 - Digit superiore = temperatura t1 Comfort
 - Digit intermedio = temperatura t2 Attività
 - Digit inferiore = temperatura t3 Economy
 - ☐ mancanza Digit = temperatura t* Antigelio

La presenza di 2 Digit uno sopra l'altro equivale a MEZZORA (½ h) di funzionamento per ogni tipo di temperatura considerata dai due Digit.

12. SET Temperatura **t3 Economy** (risparmio)
13. Programma raffrescamento attivo
14. SET Temperatura **t2 Attività** (precomfort)
15. SET Temperatura **t1 Comfort**



Tasti esterni:

- A. Tasto per selezionare le temperature di SET: Comfort **t1**, Attività **t2**, Economy **t3**; regolabili da +5 °C a +39 °C
- B. Tasto ▲ per alzare la temperatura selezionata
- C. Tasto ▼ per abbassare la temperatura selezionata

Nota: I tasti ▲ e ▼ svolgono anche molte altre funzioni appositamente studiate per facilitare la programmazione e l'uso del cronotermostato (es. impostazione ora, minuti e giorno ecc.)

- D. Tasto per impostazione funzionamento manuale e disattivazione cronotermostato (OFF)

3 - LEGENDA TASTI INTERNI

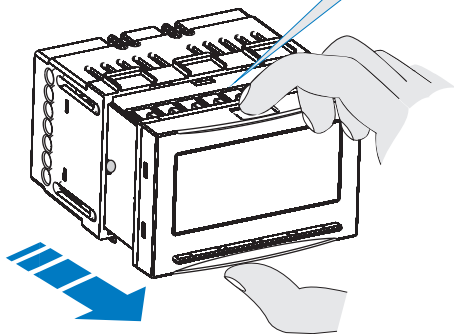
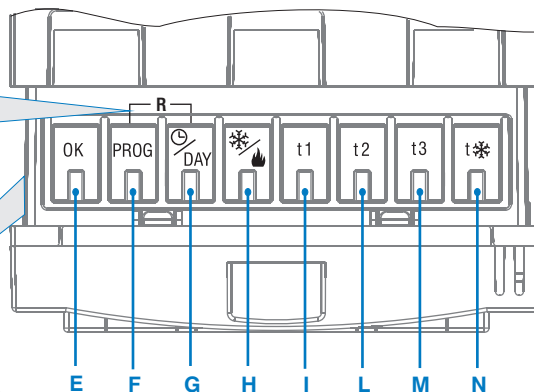

**Combinazione tasti
per il comando di Reset**
(premere contemporaneamente per 2 sec.)



Nota: ulteriori particolari funzioni dei tasti sono descritte negli specifici paragrafi di utilizzo.



Tasti interni:

- E.** Tasto di conferma operazione
- F.** Tasto selezione - visualizzazione programmi P 01 ÷ P 06
- G.** Tasto di accesso alla modifica di ora - minuti - giorno attuali, visualizzazione ora attuale o temperatura ambiente, programmazione della mezz'ora (½ h)
- H.** Tasto funzionamento Inverno  (riscaldamento) o Estate  (raffrescamento)
- I.** Tasto programmazione temperatura **t1** Comfort
- L.** Tasto programmazione temperatura **t2** Attività (precomfort) e attivazione/disattivazione funzionamento intelligente (Auto)
- M.** Tasto programmazione temperatura **t3** Economy (risparmio)
- N.** Tasto programmazione temperatura  Antigelo

4 - INSTALLAZIONE

4.1 - DIMENSIONI D'INGOMBRO

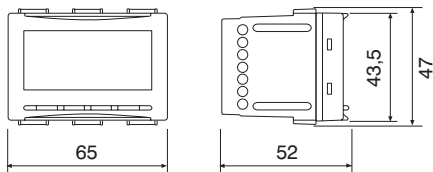

4.2 - NORME PER L'INSTALLAZIONE

Importante: l'installazione ed il collegamento elettrico dei dispositivi ed apparecchiature devono essere eseguiti da personale qualificato ed in conformità alle norme e leggi vigenti. Il costruttore non si assume alcuna responsabilità per quanto concerne l'impiego di prodotti che debbano seguire particolari norme di ambiente e/o installazione, il cui onere resta di competenza ed a carico dell'installatore.

Installazione del cronotermostato: indipendente - fisso

- ad incasso in scatola rettangolare 3 moduli.
- installare il cronotermostato a circa $1,5 \div 1,7$ m da terra lontano da fonti di calore, finestre e quant'altro possa influenzarne il normale stato operativo.

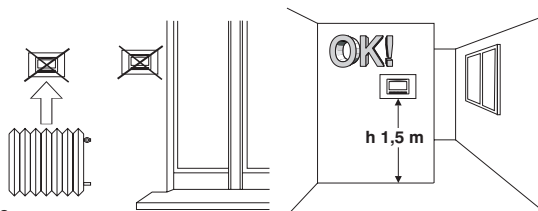

8

4.3 - ESEMPI D'INSTALLAZIONE

Attenzione: prima di effettuare l'installazione disattivare la tensione di rete

Impianti di riscaldamento con Cronotermostato che comanda:

- A)** Caldaia murale
- B)** Bruciatore o Pompa di circolazione o Elettrovalvola motorizzata
- C)** Elettrovalvola di zona

N.B.: gli esempi riportati nella presente documentazione sono di principio.

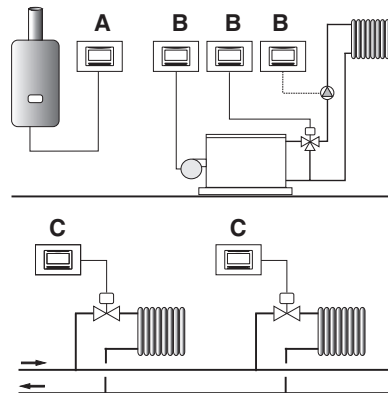

4 - INSTALLAZIONE

4.4 - INSTALLAZIONE DEL CRONOTERMOSTATO

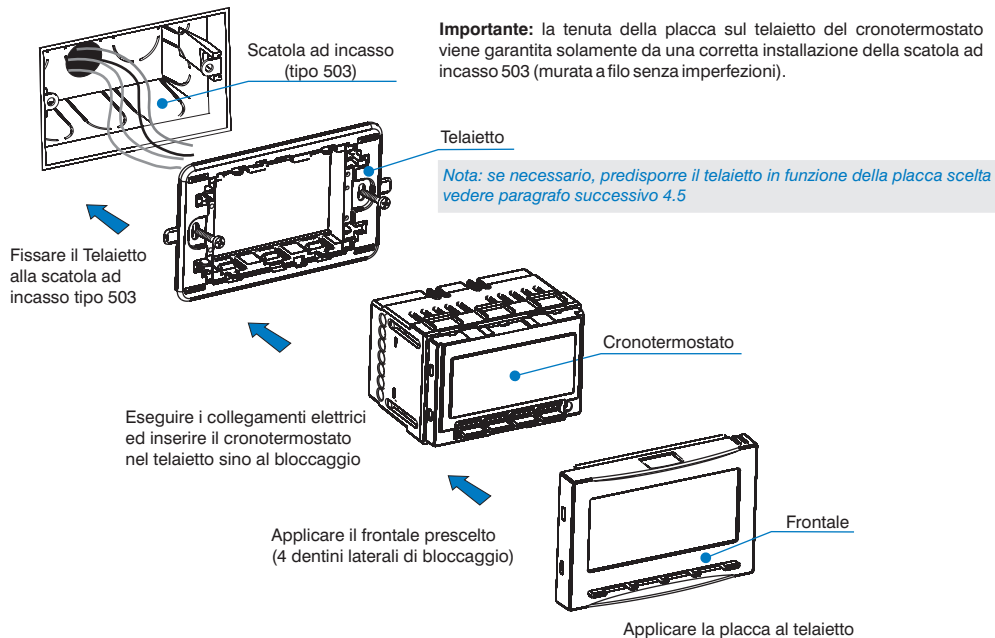

4 - INSTALLAZIONE

4.5 - PREDISPOSIZIONE DEL TELAIETTO IN FUNZIONE DELLA PLACCA UTILIZZATA

Modificare telaietto come in figura sotto

Per placche:

BTICINO Living International

BTICINO Light

BTICINO Light Tech (frontale di finitura SILVER OPACO in opzione)

Per placche:

GEWISS Chorus ONE/LUX/FLAT (frontale di finitura SILVER LUCIDO in opzione)

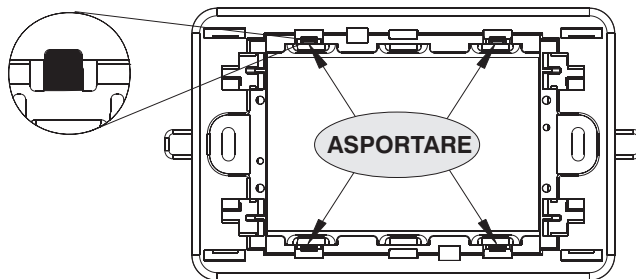

Nota per l'installatore: con placche **BTICINO serie Living International, Light e Light Tech**, qualora siano già presenti sulla scatola incasso i rispettivi telaietti BTICINO, è possibile inserire direttamente il termostato nei suddetti telaietti.

4 - INSTALLAZIONE

Per placche:

VIMAR Eikon

VIMAR Eikon Next (frontale di finitura SILVER OPACO in opzione)

VIMAR Plana

VIMAR Plana Silver (frontale di finitura SILVER LUCIDO in opzione)

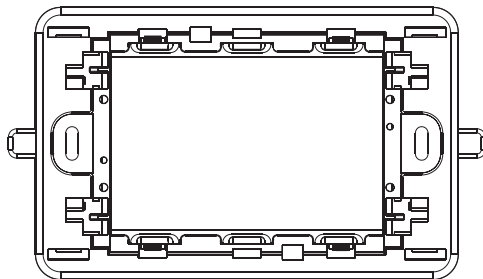

Telaietto senza nessuna modifica

4 - INSTALLAZIONE

4.6 - COLLEGAMENTI ELETTRICI

- disattivare la tensione di rete 230V~
- collegare l'alimentazione di rete ai morsetti:
n° 3 - **NEUTRO**
n° 4 - **LINEA**
- collegare il dispositivo da comandare ai morsetti
n° 5 - **comune**
n° 6 - **contatto normalmente chiuso**
n° 7 - **contatto normalmente aperto**
- per il collegamento ad eventuale programmatore telefonico utilizzare i morsetti n° 1 e n° 2 (vedi esempio in schema elettrico) ed attenersi a quanto indicato nel foglio istruzioni del programmatore telefonico.

Esempi di collegamenti elettrici:

Collegamento ad una caldaia e ad un programmatore telefonico

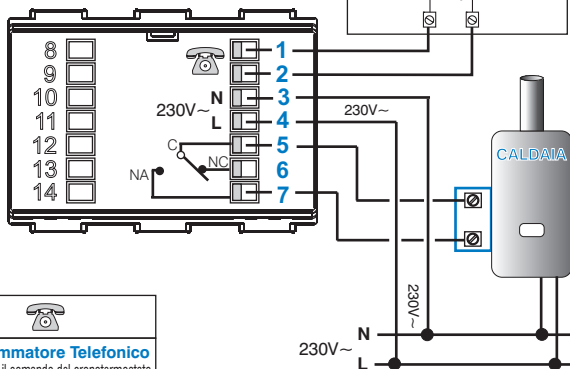

Collegamento ad una valvola motorizzata e ad un programmatore telefonico

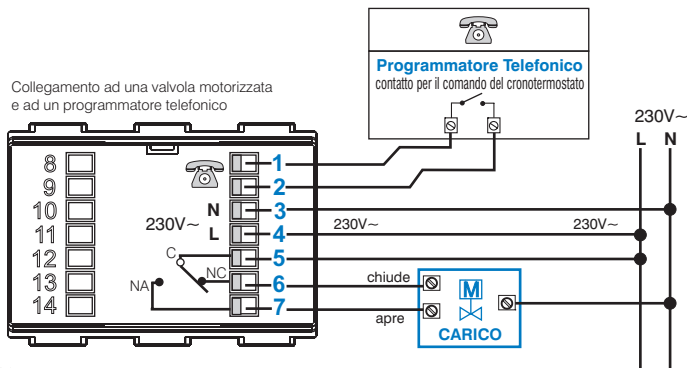

N.B.: con forti carichi induttivi (pompe ed elettrovalvole) si consiglia di collegare un filtro RC in parallelo al carico.

4 - INSTALLAZIONE

4.7 - ACCESSO AI TASTI INTERNI DEL CRONOTERMOSTATO (es. programmazione e normale utilizzo)

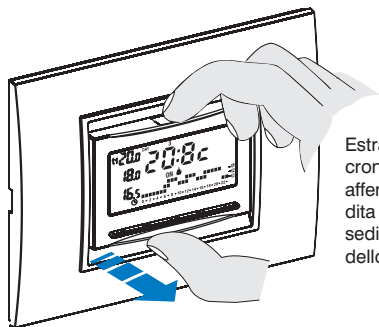

1°

Estrarre il cronotermostato afferrandolo con le dita nelle apposite sedi sino al blocco dello stesso.

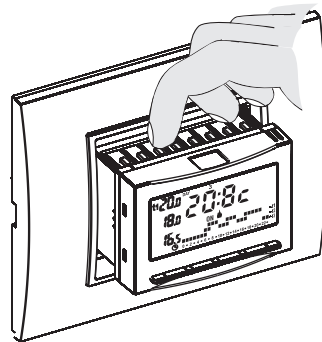

2° Utilizzare i tasti interni per programmare o modificare le funzioni del cronotermostato.

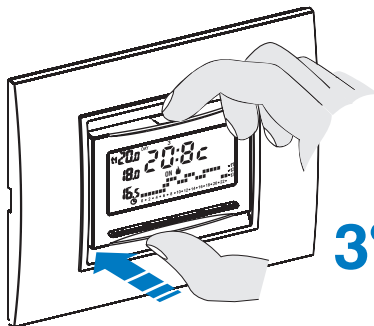

3° Reinsерire il cronotermostato a fondo sino al blocco dello stesso.

5 - PROGRAMMAZIONE DEL CRONOTERMOSTATO

Tutte le impostazioni effettuate devono essere confermate premendo il tasto OK, in caso contrario, trascorsi 2 minuti il cronotermostato torna al normale funzionamento e le modifiche non saranno conservate.

Alla prima accensione o dopo una interruzione prolungata di alimentazione (con perdita dei dati programmati) eseguire l'operazione Reset (parag. 5.10) tenendo premuti per 2 sec. I tasti **PROG** e **DAY**: sul display appariranno tutti i segmenti accesi e successivamente si presenterà come nella figura a lato con le cifre relative ad ora e minuti lampeggianti. **IMPORTANTE: per mettere in funzione il cronotermostato è necessario impostare: ora, minuti, giorno della settimana attuali e programma di funzionamento settimanale.**



5.1/A) PROGRAMMAZIONE: ORA - MINUTI (attuali)

Impostare l'ora corrente tramite i tasti **▲▼**: premendo ad impulsi si aumenta o diminuisce di un minuto, la pressione prolungata attiva lo scorrimento rapido. Una volta impostata l'ora corrente premere il tasto **OK** per confermare (Fig.1).



5.1/B) PROGRAMMAZIONE: GIORNO DELLA SETTIMANA (attuale)

Dopo avere impostato l'ora, sul display lampeggia il giorno della settimana **1** (Lunedì); con i tasti **▲▼** selezionare il giorno corrente (es. 3 = Mercoledì) e premere il tasto **OK** per confermare (Fig.2). Sul display apparirà il programma **P01** (in modo intermittente).



5.1/C) SCELTA DEL PROGRAMMA DI FUNZIONAMENTO

Nel cronotermostato sono stati inseriti 4 programmi fissi (vedere Cap. 9). Se uno di questi programmi (P01÷P04) soddisfa le Vostre esigenze, premere ad impulsi il tasto **PROG** sino alla visualizzazione sul display del programma desiderato, quindi premere il tasto **OK** (es. Fig.3). Sul display appariranno: il numero del giorno attuale, la temperatura ambiente e la scala termica sulle 24 ore come da programma con il digit lampeggiante corrispondente all'ora attuale; il cronotermostato è in funzione.

Nel caso nessuno dei programmi predisposti corrisponda alle Vostre esigenze, premere il tasto **PROG** fino alla visualizzazione del programma **P05**, quindi procedere come descritto nel paragrafo 5.2.

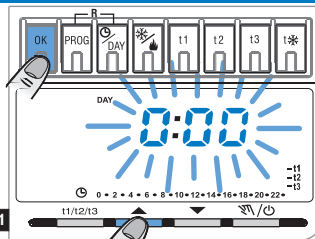

Fig.1

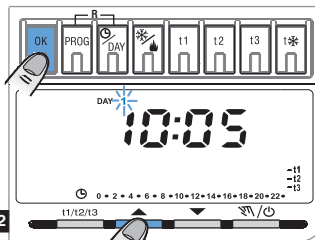

Fig.2

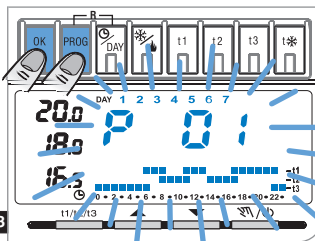

Fig.3

5 - PROGRAMMAZIONE DEL CRNOTERMOSTATO

P05 5.2 - PROGRAMMA LIBERO P 05

FREE Il programma **P 05** è liberamente programmabile per ogni ora del giorno su quattro differenti livelli di temperatura (**t1**, **t2**, **t3**, **t***) ed in modo diverso per ogni giorno della settimana.

Premere il tasto **PROG** sino a quando sul display apparirà la scritta **P 05** (Fig.4).

Confermare la scelta del programma **P 05** premendo il tasto **OK**.

Sul display appariranno lampeggianti i tre digit riferiti all'ora 0:00 e il numero **1** corrispondente al giorno di **Lunedì**.

La scelta della temperatura per l'ora lampeggiante avverrà premendo il corrispondente tasto (**t1**, **t2**, **t3**, **t***) Fig.5.

N.B.: per uscire da **P 05** senza salvare nessuna programmazione premere il tasto **PROG**.

Programmazione temperature per il giorno di Lunedì.

Confermare per ogni ora del giorno il tipo di temperatura desiderata (Comfort, Attività, Economy, Antigelo) premendo i tasti **t1**, **t2**, **t3**, **t*** (ad ogni pressione avviene la conferma e lo spostamento del digit all'ora successiva, l'ora corrispondente è mostrata sul display) sino a completare il diagramma giornaliero di 24 ore relativo al giorno di **Lunedì** (esempio in Fig.6).

Nota: i tasti **t1**, **t2**, **t3**, **t*** possono essere premuti con singoli impulsi, con avanzamento di 1h ad ogni pressione, o mantenuti premuti sino all'ora desiderata con avanzamento automatico di 1h ad ogni lampeggio dei digit.

Nota: premendo il tasto **t*** (antigelo) il digit non viene visualizzato nella scala termica delle 24h.

È possibile programmare la mezz'ora (½ h) come indicato nel paragrafo 5.3.

Terminata la programmazione delle temperature per il giorno di Lunedì, riprogrammare in caso di errore, (è possibile utilizzare i tasti ▲ ▼ per spostarsi velocemente sull'ora da riprogrammare sulla scala termica: l'ora corrispondente viene visualizzata sul display) oppure premere il tasto **OK** per confermare il programma impostato.

La conferma (**OK**) fisserà in memoria il programma impostato (per Lunedì) e sul display apparirà lampeggiante il giorno di **Martedì (2)** e lampeggianti i digit in corrispondenza dell'ora 0:00, sovrapposti alla scala termica programmata per il giorno precedente (Fig.7 alla pagina successiva).

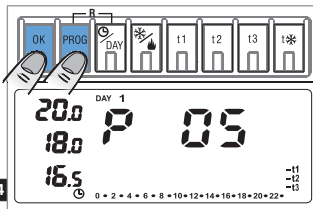

Fig.4

ECONOMY (t3) visualizzato dal digit in basso sulla scala termica

ATTIVITÀ (t2) visualizzato dal digit in mezzo sulla scala termica

COMFORT (t1) visualizzato dal digit in alto sulla scala termica

ANTIGELO (t*) NON visualizzato da digit sulla scala termica

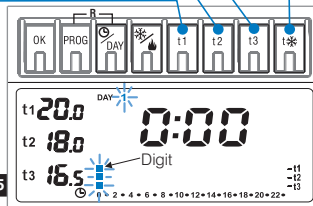

Fig.5

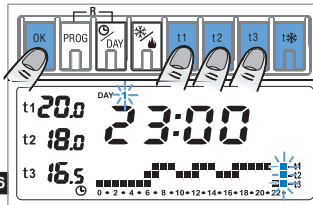

Fig.6

5 - PROGRAMMAZIONE DEL CRONOTERMOSTATO

Programmazione temperature per il giorno di Martedì.

Se si desidera la stessa scala termica di Lunedì, premere il tasto **OK**: verrà inserita la stessa scala anche per **Martedì** e lampeggerà il giorno **3** di **Mercoledì** e i digit in corrispondenza dell'ora **0:00**.

Se **NON** si desidera la stessa programmazione della scala termica, procedere premendo i tasti **t1**, **t2**, **t3**, **t*** come descritto per Lunedì.

Nota: è possibile utilizzare i tasti ▲▼ per spostarsi velocemente sull'ora successiva o precedente da riprogrammare sulla scala termica (l'ora corrispondente viene visualizzata sul display).

Al termine della impostazione delle temperature per Martedì premere il tasto **OK** per conferma.

È necessario completare il profilo giornaliero per tutti i giorni della settimana, in caso contrario non sarà possibile salvare la programmazione.

Dopo l'inserimento della scala termica per il giorno di **Domenica (7)**, premere **OK** (esempio in Fig.8) per memorizzarla e tornare a visualizzare il giorno di **Lunedì (1)**, **quindi premere nuovamente il tasto OK per 4 secondi** (Fig.9); con questa operazione verrà salvato il **programma settimanale completo**.

Sul display appariranno: il numero del giorno attuale, la temperatura ambiente e la scala termica sulle 24 ore programmata con il digit lampeggiante corrispondente all'ora attuale; il cronotermostato è in funzione.

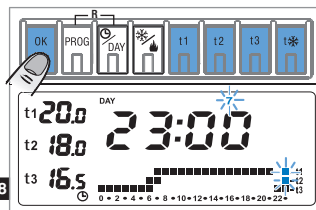
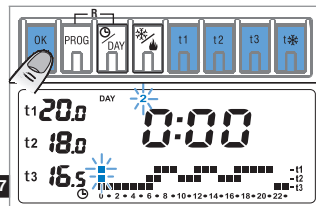

Tenere premuto per 4 secondi

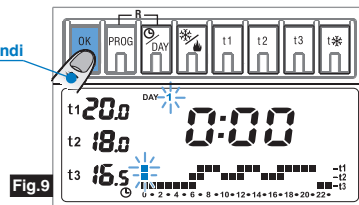

5 - PROGRAMMAZIONE DEL CRONOTERMOSTATO



5.3 - PROGRAMMAZIONE DELLA MEZZ'ORA (½ h)

Esempio, in prima impostazione P05, per programmare:

dalle ore 06:00 alle ore 06:30 funzionamento con temperatura **t3** (economy)

dalle ore 06:30 alle ore 07:00 funzionamento con temperatura **t1** (comfort)

- 1° **Fissare la temperatura t3 alle ore 06:00:** premendo il tasto **t3** portare i tre digit lampeggianti in corrispondenza dell'ora successiva (h 07:00).
- 2° **Premere il tasto DAY per tornare nella programmazione dell'ora precedente (h 6,30),** lampeggiano i due digit in corrispondenza di **t1, t2**.
- 3° **Premere il tasto t1 per fissare la temperatura t1 per la seconda mezz'ora,** in corrispondenza delle ore 06:00 i due digit relativi a **t1** e **t3** sono fissi, mentre lampeggiano i tre digit per la programmazione dell'ora successiva (h 07:00).

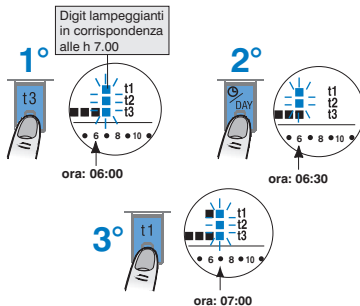

5.4 - MODIFICA DEL PROGRAMMA P05 (precedentemente salvato)

Per modificare le impostazioni precedentemente salvate del programma **P 05**, premere il tasto **PROG** per visualizzare la scritta **P 05** (Fig. 10), premere **OK** per accedere alla programmazione (Fig. 11); se il giorno da modificare non fosse Lunedì premere una o più volte **OK** fino a selezionare il giorno desiderato.

Procedere alla modifica del profilo giornaliero utilizzando i tasti **t1, t2, t3, t*** come descritto al paragrafo 5.2. *I tasti ▲ ▼ permettono di spostarsi sull'ora desiderata, l'ora corrispondente viene visualizzata sul display; raggiunte le ore 23:00 premendo ▲ si passa alle 0:00.* Una volta completato il profilo giornaliero premere **OK** per memorizzarlo; quindi passare alla modifica del profilo relativo ad un altro giorno oppure **tenere premuto il tasto OK per 4 secondi** per salvare il nuovo programma settimanale.

La modifica di un profilo giornaliero non viene copiata sul giorno successivo, rimane quindi memorizzata solamente per il giorno per cui è stata effettuata.

N.B.: per uscire da P 05 senza salvare nessuna modifica premere il tasto **PROG**.

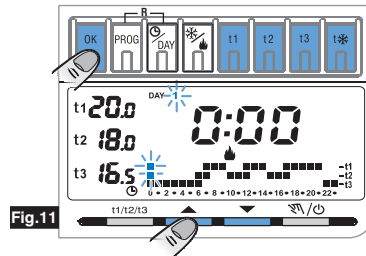
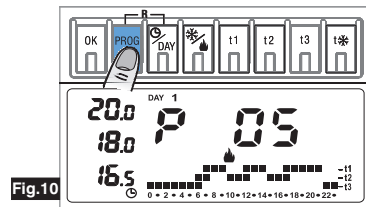

5 - PROGRAMMAZIONE DEL CRNOTERMOSTATO

5.5 - PROGRAMMAZIONE ESTATE - INVERNO



Il cronotermostato viene predisposto in fabbrica per il funzionamento

“**Inverno**” visualizzato sul display dal simbolo (riscaldamento) Fig.12.

In tali condizioni verrà inserita l'utenza allacciata (caldaia) come da esempio:

Set di temperatura:

t1 - Comfort = 20,0°C

t2 - Attività = 18,0°C

t3 - Economy = 16,5°C

t* - Antigelo = 5,0°C

(impostabile 4 ÷ 12 °C)

Caldaia in funzione con temperatura ambiente:

inferiore a 20,0°C

inferiore a 18,0°C

inferiore a 16,5°C

inferiore a 5,0°C

(o a t* impostata)

Il funzionamento dell'utenza verrà segnalato dalla scritta lampeggiante **ON**.



Se l'utenza è un condizionatore: premere il tasto per avere il funzionamento “**Estate**” visualizzato sul display dal simbolo Fig.13.

In tali condizioni verrà inserita l'utenza allacciata (condizionatore) come da esempio sotto indicato:

Set di temperatura:

t1 - Comfort = 20,0°C

t2 - Attività = 22,0°C

t3 - Economy = 23,5°C

Condizionatore in funzione con temperatura ambiente:

superiore a 20,0°C

superiore a 22,0°C

superiore a 23,5°C

Il funzionamento dell'utenza verrà segnalato dalla scritta lampeggiante **ON**.

N.B. Nel caso in cui nella scala termica delle 24h è programmata la temperatura antigelo (digit non visibile), il cronotermostato manterrà disattivato il condizionatore all'orario prestabilito.

5.6 - CAMBIO ORA, MINUTI, GIORNO DELLA SETTIMANA

(Esempio per cambio ora legale / solare o viceversa)

Tenere premuto il tasto /DAY sino alla comparsa di ora e minuti, lampeggianti.

- Modificare l'ora e i minuti (se occorre) utilizzando i tasti .
- In ogni caso confermare premendo il tasto **OK**: cifre di ore e minuti fissi, lampeggerà il giorno della settimana.
- Selezionare il giorno della settimana (se occorre) utilizzando i tasti .
- In ogni caso confermare premendo il tasto **OK**.

Il cronotermostato torna al funzionamento in corso.

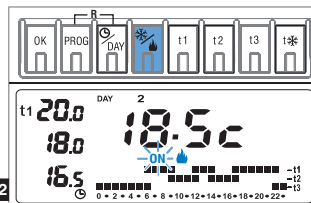

Fig.12

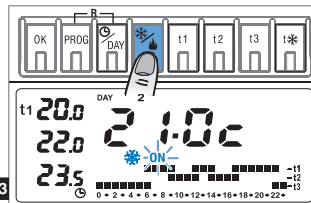

Fig.13

Nota: in entrambi i casi, i valori di Set temperatura, possono essere variati in qualsiasi momento (vedere paragrafo 5.7).

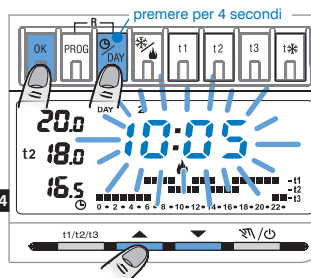

Fig.14

5 - PROGRAMMAZIONE DEL CRONOTERMOSTATO



5.7 - MODIFICA DELLE TEMPERATURE DI SET: COMFORT, ATTIVITÀ ED ECONOMY

Nel caso le temperature prefissate:

t1 = 20,0 °C, **t2** = 18,0 °C, **t3** = 16,5 °C (per inverno)

t1 = 20,0 °C, **t2** = 22,0 °C, **t3** = 23,5 °C (per estate)

non soddisfino le Vostre necessità, si potranno modificare a piacimento, da +5 °C a +39 °C, premendo i relativi tasti.

- Selezionare con il tasto **t1/t2/t3** (premendo ad impulsi), il set di temperatura che si desidera modificare, indicato dal simbolo **t1** o **t2** o **t3** lampeggiante.
- Modificare la temperatura selezionata agendo ad impulsi sui pulsanti: ▲▼; ad ogni impulso corrisponde una variazione di 0,1 °C.

Le temperature così fissate saranno il nuovo riferimento del relativo set di temperatura (per tutti i programmi).

Trascorsi circa 8 sec. dall'ultimo azionamento del tasto, il display torna alle condizioni di normale funzionamento: simbolo del set di temperatura prevista per l'ora attuale (**t1** o **t2** o **t3**), fisso.

IMPORTANTE:

il cronotermostato consente valori di temperatura che soddisfino le seguenti condizioni:

Inverno: **t1** maggiore o uguale a **t2** maggiore o uguale a **t3**

Estate: **t3** maggiore o uguale a **t2** maggiore o uguale a **t1**



5.8 - FUNZIONAMENTO INTELLIGENTE (Auto)

Con il "Funzionamento intelligente" il cronotermostato **anticipa automaticamente l'accensione** dell'utenza allacciata, al fine di avere la temperatura desiderata all'ora prefissata: l'anticipo (max di 2 ore) si regola automaticamente in base alle caratteristiche dell'impianto. Quando avviene l'accensione anticipata le scritte **Auto** ed **ON** (utenza attivata) lampeggiano.

Per attivare il "Funzionamento intelligente" tenere premuto per 4 secondi il tasto **t2**. L'operazione viene segnalata sul display dalla scritta: **Auto**.

Per disattivare la funzione tenere premuto per 4 secondi il tasto **t2**; la scritta **Auto** scompare.

Questa funzione può essere attivata sia in modalità "Inverno" che "Estate".

Nota: l'impostazione non viene modificata dal comando di Reset.

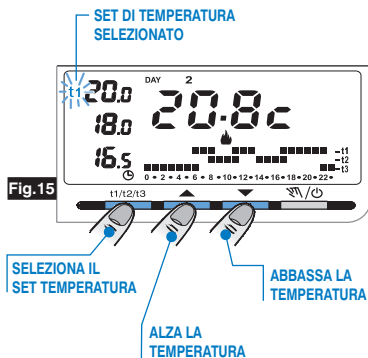
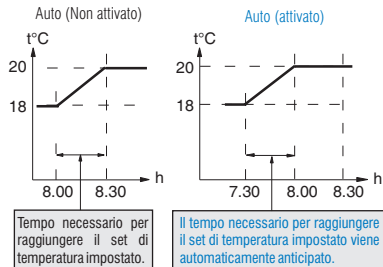

Fig. 16 Esempio in modalità inverno (riscaldamento):
- accensione del cronotermostato programmata alle h 8,00
- temperatura di comfort, Set impostato 20 °C



5 - PROGRAMMAZIONE DEL CRONOTERMOSTATO

5.9 - LETTURA DEI PROGRAMMI INSERITI

Premere il tasto **PROG**: apparirà sul display il programma utilizzato. Nel caso il programma sia uno dei quattro programmi fissi inseriti (**P 01 ÷ P 04**), verranno presentate in successione automatica (in modo intermittente) le impostazioni per gruppi di giorni (Fig.17-18).

Al termine della lettura del programma premere il tasto **OK** per reinserirlo (in assenza di questa operazione, dopo 2 minuti il cronotermostato reinserisce il programma inizialmente impostato).

Se il programma utilizzato è il **P 05**, lo scorrimento dell'impostazione di ciascun giorno avverrà automaticamente; trascorsi 2 minuti, il programma **P 05** verrà reinserito automaticamente oppure tenere premuto per almeno 4 sec il tasto **OK**.

Nota: in lettura dei programmi, si passa da un programma al successivo premendo il tasto **PROG**.

Nello stato di lettura programmi è possibile sostituire il programma in uso e/o modificare il programma **P 05**:

- **Per sostituire il programma attualmente in funzione**, selezionare con il tasto **PROG** il nuovo programma (**P 01 ÷ P 04**) e confermare premendo il tasto **OK**, se invece il nuovo programma scelto è il **P 05** "da impostare", premere il tasto **OK** e seguire la sua programmazione come da paragrafo 5.2; viceversa se il programma **P05 fosse stato precedentemente impostato**, confermare premendo il tasto **OK** per almeno 4 secondi.

- **Per modificare il programma P 05** seguire le indicazioni riportate al paragrafo 5.4.

5.10 - RESET

Se si desidera annullare i dati inseriti (ad esempio dopo una prova di programmazione) o in caso di visualizzazioni anomale o errato funzionamento del cronotermostato, mantenere premuti (circa 2 sec.) i tasti: **PROG** e **DAY**.

Sul display appariranno tutti i segmenti accesi (autotest generale).

Successivamente il display si presenterà come in figura al paragrafo 5.1/A ed il cronotermostato sarà pronto per una nuova programmazione.

Attenzione: il comando di Reset non agisce sull'impostazione delle seguenti funzioni: Set di temperatura bloccati - attivazione ciclo anticalcare - esclusione o modifica della temperatura di antigelo - funzionamento intelligente (Auto) - impostazione del funzionamento differenziale e relativo valore impostato o funzionamento proporzionale e relativo ciclo impostato - correzione di temperatura (OFFSET) - scala di misurazione °C o °F - impostazione retroilluminazione del display: temporizzata o fissa.

20

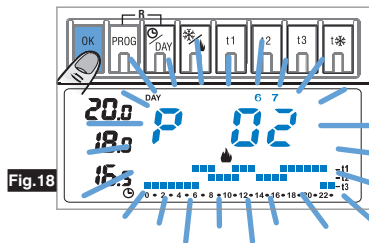
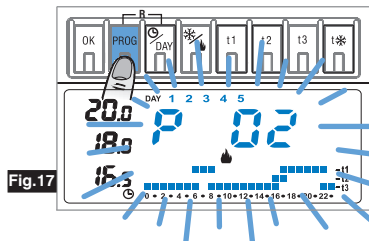

Premere contemporaneamente per 2 sec. (operazione di reset)

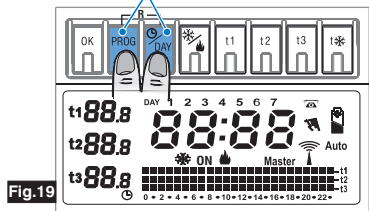

5 - PROGRAMMAZIONE DEL CRONOTERMOSTATO

5.11 - RETROILLUMINAZIONE DEL DISPLAY: MODALITÀ TEMPORIZZATA O FISSA

Il cronotermostato è dotato di un chiaro display retroilluminato e viene impostato di fabbrica in modo temporizzato, quindi la retroilluminazione si attiva premendo un qualsiasi tasto e si disattiva dopo circa 6 secondi dall'ultima pressione di un tasto. Sarà comunque possibile impostare la retroilluminazione in modo fisso per avere il display sempre illuminato.

La procedura successiva consente di selezionare la modalità di accensione del display in modo temporizzato o fisso. Dal normale funzionamento del cronotermostato:

- Tenere premuto il tasto **t3** fino alla comparsa della scritta lampeggiante **On.OF** oppure **ProP**.
- Premere il tasto **OK**, il display visualizza la scritta lampeggiante:
 - L **tP** = Retroilluminazione temporizzata
oppure
 - L **On** = Retroilluminazione fissa
- Agendo sui tasti ▲ ▼ selezionare la modalità desiderata.
- Premere il tasto **OK** per confermare e ritornare al funzionamento da programma. Nota: l'impostazione non viene modificata dal comando di Reset.

Nelle figure a lato viene mostrata l'impostazione di retroilluminazione del display da modalità temporizzata a fissa.

IMPORTANTE: in assenza di alimentazione di rete (230V~) la retroilluminazione si disattiva completamente.

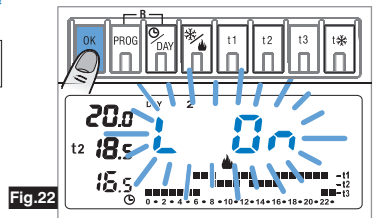
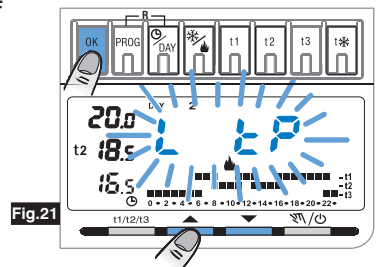
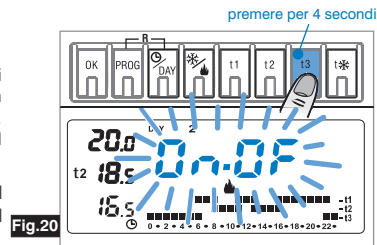

6 - FUNZIONI RISPARMIO ENERGETICO



6.1 - LIMITAZIONE DEI VALORI DI TEMPERATURA IMPOSTABILI

In alcuni casi particolari di installazione del cronotermostato, ad esempio in edifici pubblici, alberghi ecc., potrebbe essere utile limitare il set di temperatura massimo e/o minimo in modo da evitare impostazioni errate da parte di personale non autorizzato.

È possibile limitare i valori: massimo (t1 comfort), minimo (t3 economy), o entrambi, della temperatura impostabile sul cronotermostato. La limitazione può essere applicata sia al funzionamento Inverno sia al funzionamento Estate. I rispettivi valori impostati sono memorizzati e non vengono cancellati dal comando Reset. L'operazione è eseguibile solo con il programma (P 01 ÷ P 05) in funzione.

Esempio in figure a lato: funzionamento Inverno; temperatura massima impostabile (t1) = 20 °C, temperatura minima impostabile (t3) = 16,5 °C:

Limitazione temperatura massima t1

Premere una o più volte il tasto **t1/t2/t3** per selezionare il set **t1** (la sigla **t1** lampeggia) Fig.23. Tramite i tasti **▲ ▼** impostare il valore di limitazione della temperatura desiderato. **Entro 8 secondi** premere contemporaneamente i tasti **t1** ed **OK**; la sigla **t1** ed il valore impostato lampeggiano (fig.24), trascorsi alcuni secondi il cronotermostato torna al funzionamento secondo il programma impostato.

Limitazione temperatura minima t3

Premere una o più volte il tasto **t1/t2/t3** per selezionare il set **t3**. Tramite i tasti **▲ ▼** impostare il valore di limitazione della temperatura desiderato. **Entro 8 secondi** premere contemporaneamente i tasti **t3** ed **OK**; la sigla **t3** ed il valore impostato lampeggiano (Fig.25), trascorsi alcuni secondi il cronotermostato torna al funzionamento secondo il programma impostato.

Sblocco delle limitazioni di temperatura

Premere il tasto **t1/t2/t3** per selezionare il valore da sbloccare (**t1** o **t3**), la sigla ed il valore di temperatura impostato e bloccato lampeggiano.

Entro 8 secondi premere contemporaneamente **OK** ed il tasto **t** corrispondente al valore selezionato (**t1** o **t3**); a conferma dell'avvenuto sblocco le cifre della temperatura smettono di lampeggiare, trascorsi alcuni secondi il cronotermostato torna al funzionamento secondo il programma impostato.

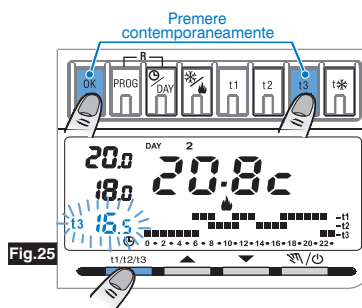
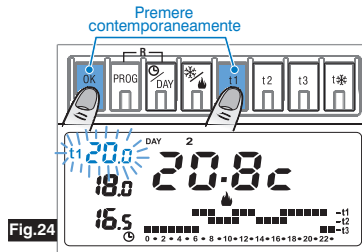
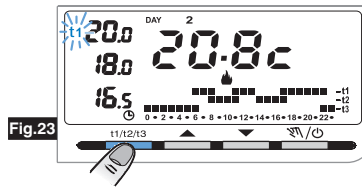

6 - FUNZIONI RISPARMIO ENERGETICO



6.2 - FUNZIONAMENTO MANUALE

Sono possibili 2 modi di funzionamento manuale, con sospensione del programma in corso:

A) Funzionamento manuale temporaneo

Premere brevemente il tasto M/O : appare, lampeggiante il simbolo M e il livello di temperatura in corso è applicato alle restanti ore del giorno.

Impostare il livello di temperatura desiderato per il periodo di funzionamento manuale premendo i tasti **t1**, **t2**, **t3** o **t***; impostare il Set di temperatura desiderato premendo direttamente i tasti \blacktriangle \blacktriangledown (esempio in Fig.26).

Il funzionamento manuale temporaneo cessa automaticamente alla mezzanotte del giorno corrente.

È possibile impostare una durata inferiore con la seguente procedura:

Premere il tasto **OK**, sul display appare l'indicazione lampeggiante del numero di ore in cui sarà attivo il funzionamento manuale temporaneo, con i tasti \blacktriangle \blacktriangledown impostare la durata desiderata quindi premere **OK** per confermare (esempio in Fig.27). Al termine del numero di ore impostato riprenderà il funzionamento da programma. Per uscire anticipatamente dal funzionamento manuale temporaneo e tornare al funzionamento da programma premere nuovamente il tasto M/O : sul display apparirà la scala termica del giorno in corso, secondo il programma in funzione prima dell'inserimento del funzionamento in manuale temporaneo.

B) Funzionamento manuale permanente

Mantenere premuto il tasto M/O fin quando il simbolo M sul display diventa fisso (circa 4 sec.); il livello di temperatura in corso è applicato a tutte le ore del giorno. Selezionare il livello di temperatura desiderato premendo i tasti **t1**, **t2**, **t3** o **t***; impostare il Set di temperatura desiderato premendo direttamente i tasti \blacktriangle \blacktriangledown (esempio in Fig.28).

Il funzionamento manuale permanente resta attivo a tempo indeterminato; per disattivarlo e ritornare al funzionamento automatico (da programma) premere il tasto M/O .

Nota: in funzionamento manuale, sarà inoltre possibile selezionare il livello di temperatura desiderato senza accedere ai tasti interni, semplicemente premendo a impulsi il tasto esterno t1/t2/t3.

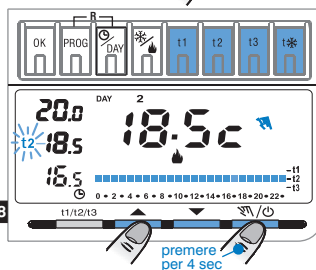
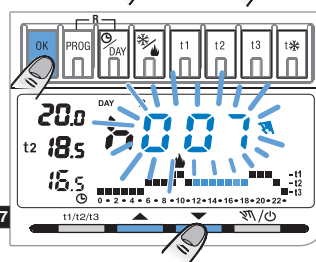
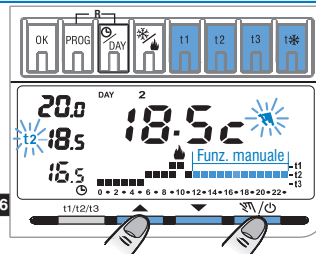

6 - FUNZIONI RISPARMIO ENERGETICO



6.3 - PROGRAMMA HOLIDAY - P 06

Nel caso in cui ci si debba assentare per più giorni dalla propria abitazione selezionare il programma **P 06 Holiday (Vacanze)**.

Dal normale funzionamento di programma del cronotermostato (escluso da funzionamento modalità manuale):

- Premere ripetutamente il tasto **PROG** sino a quando sul display apparirà la scritta **P 06**, quindi confermare premendo il tasto **OK** (Fig.29).
- Sul display apparirà: il giorno della settimana, il simbolo **c**, la scritta **HOLIDAY** (fissi) e le cifre **000** (lampeggianti) Fig.30.
- Stabilire in termini di ore il periodo di assenza (esempio: **168** ore = 7 gg.). Il massimo numero di ore programmabili in **Holiday** è di **999**.
- Impostare la durata dell'assenza utilizzando i tasti **▲▼**, premendo ad impulsi si aumenta o diminuisce di 1 ora, la pressione prolungata attiva lo scorrimento veloce delle cifre.
- Premere il tasto **OK** per confermare.

Da questo momento il cronotermostato inizierà il conto alla rovescia ed il programma **Holiday** manterrà la temperatura antigelo impostata (da 4 a 12 °C) sino all'esaurimento delle ore programmate (Fig.31).

Finito il conto alla rovescia il programma **Holiday** reinsertirà il Vostro abituale programma (P01 ÷ P05), affinché al Vostro ritorno possiate ritrovare l'abitazione alla temperatura desiderata.

Nota: sarà comunque possibile uscire anticipatamente dal programma **HOLIDAY** premendo il tasto **PROG** seguito dalla pressione del tasto **OK**; con i tasti **▲▼** riportare le ore residue programmate a **c000** dopodiché premere il tasto **OK** per confermare e ritornare al Vostro abituale programma.

Attenzione: nel caso sia stata esclusa in modo permanente la temperatura antigelo (paragrafo 7.5) o in funzionamento "estate", il programma **Holiday** manterrà disattivata l'utenza allacciata (caldaia o condizionatore) per tutto il tempo programmato.

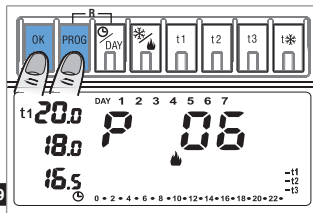

Fig.29

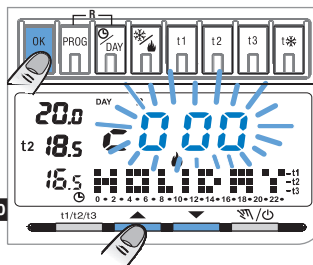

Fig.30

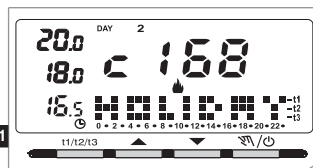

Fig.31

6 - FUNZIONI RISPARMIO ENERGETICO



6.4 - SOSPENSIONE DEL PROGRAMMA PER PULIZIE

Solo in funzionamento da programma **P01 ÷ P05** (escluso da funzionamento modalità manuale), premendo contemporaneamente i tasti **t1/t2/t3** e **ON/OFF**, si avrà lo spegnimento dell'utenza allacciata per un periodo di 3 ore durante le quali il cronotermostato si metterà in modalità antigelo. L'inserimento di tale funzione è visualizzato dalla mancanza dei digit in corrispondenza delle 3 ore, a partire da quella in corso (esempio in Fig.32).

Trascorse le 3 ore il cronotermostato riprende il programma interrotto.

Per riattivare il programma interrotto prima del termine delle 3 ore, premere contemporaneamente i tasti **t1/t2/t3** e **ON/OFF**, si reineriranno i digit sospesi.

Nota: nel caso sia stata esclusa in modo permanente la temperatura antigelo (vedere par 7.5) o in funzionamento "Estate", l'utenza allacciata (caldaia o condizionatore) resterà disattivata per 3 ore.



6.5 - SEGNALE DI NON FUNZIONAMENTO DELL'IMPIANTO

In Inverno  : se durante il normale funzionamento (scritta **ON** lampeggiante) il cronotermostato non rileva, in un arco di tempo di 2 ore, un incremento significativo di temperatura, si attiva sul display la segnalazione di riscaldamento non funzionante **hOFF** (Fig.33).

In Estate  : se durante il normale funzionamento (scritta **ON** lampeggiante) il cronotermostato non rileva, in un arco di tempo di 2 ore, un decremento significativo di temperatura, si attiva sul display la segnalazione di raffreddamento non funzionante **cOFF** (Fig.34).

La segnalazione scompare automaticamente al primo incremento (Inverno) o decremento (Estate) significativo di temperatura.

Nota: in entrambi i casi, il relè permane in ON (utenza allacciata attivata)



6.6 - ESCLUSIONE DEL CRONOTERMOSTATO (OFF)

Mantenere premuto il tasto **ON/OFF** sino alla comparsa sul display della scritta **OFF**, ad indicare che il cronotermostato è disattivato.

In questo stato, tutte le funzioni del cronotermostato sono inattive; solo la visualizzazione dell'ora attuale rimane in funzione. Premendo nuovamente il tasto **ON/OFF** si tornerà al programma precedentemente impostato.

Nota: in questa condizione il cronotermostato disattiva anche la funzione di antigelo

Sospensione programma in corso
per un periodo di 3 ore



Fig.32

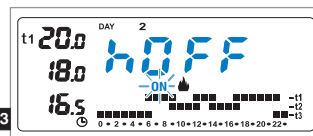

Fig.33

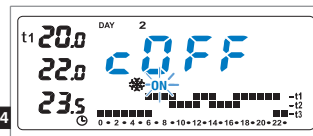

Fig.34

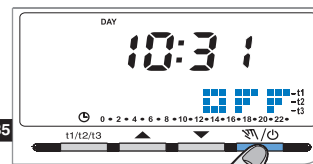

Fig.35

7 - FUNZIONI PROGRAMMABILI DI ADATTAMENTO AL TIPO DI IMPIANTO



7.1 - DIFFERENZIALE DI TEMPERATURA (ON/OFF)

Il cronotermostato funziona (impostazione di fabbrica) in **modo differenziale ON/OFF** con valore del differenziale termico prefissato a **0,6 °C**.

Il valore del differenziale deve essere impostato in base all'inerzia termica dell'impianto, si consiglia un valore basso per impianti con radiatori (es. in ghisa) ed un valore alto per impianti con fan coil.

Il valore del differenziale può essere visualizzato e modificato come segue:

- Assicurarsi che la modalità di funzionamento DIFFERENZIALE ON/OFF sia selezionata come indicato al paragrafo 7.3.
- Tenere premuto il tasto **t1** sino alla comparsa sul display del valore lampeggiante del differenziale esistente es. **d0.6c**.
- Modificare il valore (da **0,2 °C** a **2 °C**) agendo sul tasto **▲** o **▼** con variazioni di **0,1 °C**; ottenuto il valore desiderato premere **3 volte OK** per tornare al funzionamento da programma.

Nota: l'impostazione non viene modificata dal comando di Reset.



7.2 - FUNZIONAMENTO PROPORZIONALE

In alternativa al differenziale è possibile regolare la temperatura in **modo proporzionale** con cicli impostabili di 7, 10, 15, 20 minuti; questo sistema permette di mantenere più stabile la temperatura desiderata, aumentando la sensazione di comfort per l'utente e risparmiando sui consumi energetici.

La durata del ciclo può essere visualizzata e modificata come segue:

- Assicurarsi che la modalità di funzionamento PROPORZIONALE sia selezionata come indicato al paragrafo 7.3.
- Tenere premuto il tasto **t1** sino alla comparsa sul display del ciclo esistente lampeggiante es. **P 10** (impostazione di fabbrica).
- Selezionare agendo sul tasto **▲** o **▼** il ciclo desiderato (**P 07** = 7 minuti; **P 10** = 10 minuti; **P 15** = 15 minuti; **P 20** = 20 minuti); premere **3 volte OK** per tornare al funzionamento da programma.

Si consiglia un ciclo lungo per impianti con inerzia termica alta (es. radiatori in ghisa, riscaldamento a pavimento) ed un ciclo breve per impianti con inerzia termica bassa (Fan-coil).

Nota: l'impostazione non viene modificata dal comando di Reset.

26

Fig.36

Esempio:

- "SET" impostato: 20°C in modalità INVERNO
- Differenziale impostato: 0,6 (regolabile 0,2 ÷ 2 °C)
- "t" di differenziale superiore = 20,6°C
- "t" di differenziale inferiore = 19,4°C

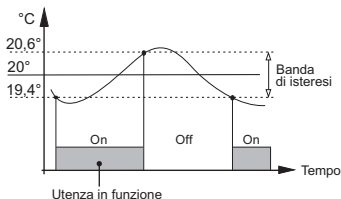

Esempio: in modalità Inverno

Impostazione: T set = 20 °C - ciclo = 10'

- t = 20,5 °C Utenza sempre spenta
- t = 20,4 °C Utenza 1 min ON - 9 min OFF
- t = 20,3 °C Utenza 2 min ON - 8 min OFF
- t = 20,2 °C Utenza 3 min ON - 7 min OFF
- t = 20,1 °C Utenza 4 min ON - 6 min OFF
- t = 20,0 °C Utenza 5 min ON - 5 min OFF
- t = 19,9 °C Utenza 6 min ON - 4 min OFF
- t = 19,8 °C Utenza 7 min ON - 3 min OFF
- t = 19,7 °C Utenza 8 min ON - 2 min OFF
- t = 19,6 °C Utenza 9 min ON - 1 min OFF
- t = 19,5 °C Utenza sempre accesa

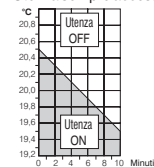

Fig.37

7 - FUNZIONI PROGRAMMABILI DI ADATTAMENTO AL TIPO DI IMPIANTO



7.3 - SELEZIONE DELLA MODALITÀ DI REGOLAZIONE DELLA TEMPERATURA (DIFFERENZIALE ON/OFF o PROPORZIONALE)

Questa procedura consente di selezionare la modalità di regolazione della temperatura tra funzionamento DIFFERENZIALE ON/OFF e PROPORZIONALE.

- Tenere premuto il tasto **t3** fino alla comparsa della scritta lampeggiante **On.OF** = Differenziale ON/OFF oppure **ProP** = Proporzionale.
- Agendo sui tasti **▲ ▼** selezionare la modalità desiderata.
- Premere **2 volte** il tasto **OK** per confermare e ritornare al funzionamento da programma.

Nota: l'impostazione non viene modificata dal comando di Reset.



7.4 - CORREZIONE (OFFSET) DI TEMPERATURA

Se per qualsiasi motivo il cronotermostato deve essere installato in una posizione per cui la temperatura ambiente misurata possa esserne influenzata (es. il muro perimetrale che in inverno è mediamente più freddo del resto dell'abitazione) è possibile impostare un Offset (valore di correzione) della temperatura misurata, la correzione è impostabile da -1,9 a 1,9 °C (impostazione di fabbrica 0,0 °C).

- Tenere premuto il tasto **t1** fino alla comparsa della scritta lampeggiante del valore impostato per il Differenziale (esempio **d06c**) oppure la durata del ciclo (esempio **P 10**) se è impostata la modalità Proporzionale.
- Premere **OK** per passare all'impostazione della correzione (Offset) Fig.39.
- Agendo sui tasti **▲ ▼** impostare il valore di correzione desiderato.
- Premere **2 volte OK** per confermare e ritornare al funzionamento da programma.

Importante: la correzione di temperatura ambiente effettuata, sarà operativa dopo alcuni secondi.

Nota: l'impostazione non viene modificata dal comando di Reset.

In Fig.40 esempio impostazione correzione di temperatura ambiente: -1,2 °C

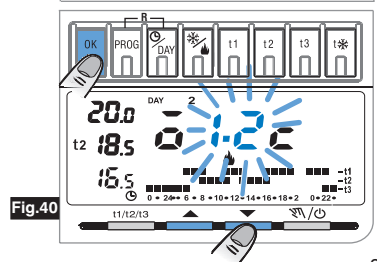
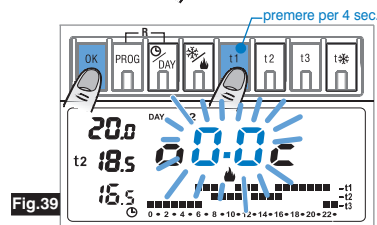
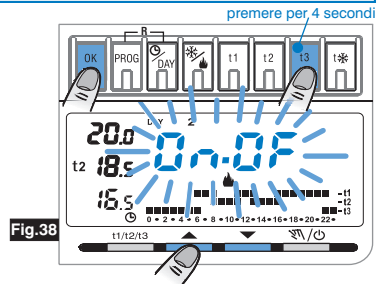

7 - FUNZIONI PROGRAMMABILI DI ADATTAMENTO AL TIPO DI IMPIANTO



7.5 - ESCLUSIONE TOTALE DELLA TEMPERATURA ANTIGELO

Questa funzione consente di disattivare la termoregolazione nei periodi di funzionamento con impostata la temperatura antigelo t^* .

Funzione attiva: nei periodi di funzionamento con temperatura antigelo t^* , la termoregolazione è attiva con set di temperatura impostato di fabbrica a 5 °C, regolabile da 4 a 12 °C.

Funzione disattivata: nei periodi di funzionamento con temperatura antigelo t^* la termoregolazione è disattivata (usare solo negli impianti con circolazione di liquido antigelo).

Per programmare questa funzione, tenere premuto il tasto t^* sino alla comparsa sul display della scritta lampeggiante **ON 5.0c** (funzione attiva - fig.41) o **5.0c** (funzione disattivata).

- Per disattivare la funzione premere il tasto ∇ , successivamente premere il tasto **OK** per confermare e ritornare al funzionamento da programma.
- Per attivare la funzione premere il tasto \blacktriangle , successivamente premere **2 volte** il tasto **OK** per confermare e ritornare al funzionamento da programma.

Nota: l'impostazione non viene modificata dal comando di Reset.

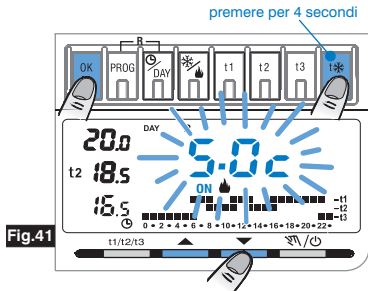

Fig.41

Nota: questa funzione viene prefissata in fabbrica nello stato "attiva" e può essere disattivata solo in modalità riscaldamento (Inverno).



7.6 - IMPOSTAZIONE DELLA TEMPERATURA ANTIGELO

Il valore della temperatura antigelo è impostato di fabbrica a 5 °C, è comunque possibile impostare un valore differente compreso tra 4 °C e 12 °C.

- Tenere premuto il tasto t^* fino alla comparsa della scritta lampeggiante **5.0c** o al set di temperatura antigelo impostato precedentemente (fig.41).
- Se la funzione antigelo è attiva (scritta **ON** lampeggiante) passare al prossimo punto, in caso contrario premere il tasto \blacktriangle per attivarla.
- Premere **OK**, la scritta **ON** smette di lampeggiare.
- Agendo sui tasti \blacktriangle ∇ impostare il valore desiderato (fig.42).
- Premere **OK** per confermare e ritornare al funzionamento da programma.

Nota: l'impostazione non viene modificata dal comando di Reset.

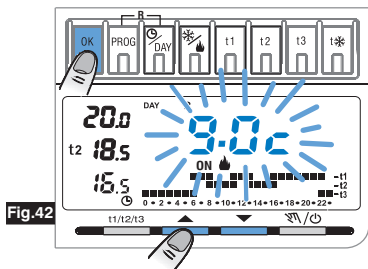

Fig.42

Nota: l'impostazione della temperatura antigelo può essere effettuata solo in modalità riscaldamento (Inverno).

7 - FUNZIONI PROGRAMMABILI DI ADATTAMENTO AL TIPO DI IMPIANTO



7.7 - CICLO ANTICALCARE

Se la funzione è attivata, il relè del cronotermostato interviene tutti i giorni dell'anno alle ore 12:00, per la durata di 2 minuti primi, attivando il dispositivo comandato (pompa, valvola) allo scopo di evitare incrostazioni e grippaggi causati da inattività prolungata.

Nota: nell'impostazione di fabbrica questa funzione è disattivata.

Per attivare/disattivare il ciclo anticalcare, in normale funzionamento del cronotermostato, tenere premuto il tasto **OK** (esempio fig.43) sino alla comparsa sul display della scritta lampeggiante:

PU-- (funzione non attiva) oppure **on PU--** (funzione attiva).

Per attivare la funzione premere il tasto **▲**.

Per disattivare la funzione premere il tasto **▼**.

Premere il tasto **OK** per confermare e ritornare al funzionamento da programma.

Nota: l'impostazione non viene modificata dal comando di Reset.

premere per 4 secondi

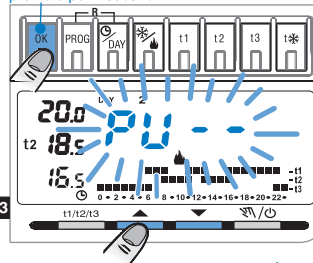

Fig.43

premere per 4 sec

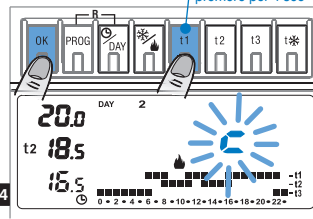

Fig.44



7.8 - IMPOSTAZIONE DELLA SCALA DELLE TEMPERATURE

Il cronotermostato è programmato di fabbrica con la scala di temperatura in gradi Centigradi (Celsius), per passare alla scala Fahrenheit:

- Tenere premuto il tasto **t1** (fig.44) fino alla comparsa della scritta lampeggiante del valore impostato per il Differenziale (esempio **d06c**) oppure la durata del ciclo (esempio **P 10**) se è impostata la modalità Proporzionale.

- Premere **2 volte** il tasto **OK**, sul display appare il simbolo **c** lampeggiante.

- Premere il tasto **▲** o **▼** per passare da **°C** a **°F** o viceversa.

- Premere **OK** (fig.45) per confermare e ritornare al funzionamento da programma; tutti i set di temperatura verranno aggiornati secondo la nuova scala.

Nota: l'impostazione non viene modificata dal comando di Reset.

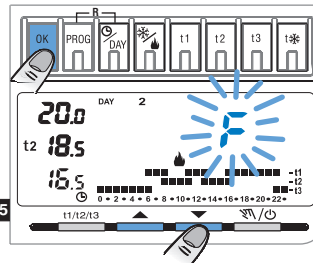
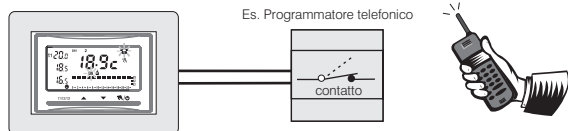

Fig.45

8 - ATTIVAZIONE DA PROGRAMMATORE TELEFONICO



8.1 - FUNZIONAMENTO CON PROGRAMMATORE TELEFONICO



Il programmatore telefonico permette di comandare a distanza il cronotermostato agendo sul contatto collegato ai morsetti **1** e **2** di quest'ultimo (vedere paragrafo 4.6 - Collegamenti elettrici).

Programmatore telefonico	Funzionamento cronotermostato
Chiusura contatto	in modalità manuale permanente t1 comfort
Apertura contatto	in modalità manuale permanente t* antigelo

Chiudendo il contatto: il cronotermostato in funzionamento da programma, manuale temporaneo/permanente o programma Holiday, si pone in **funzionamento manuale permanente con temperatura comfort t1**. Sul display appaiono i simboli fisso e fisso ad indicare la forzatura (Fig. 46).

Sarà possibile tornare al funzionamento da programma precedentemente impostato (P01- P02 - P03 - P04 - P05) premendo sul cronotermostato il tasto / , sul display rimane il simbolo fisso ad indicare che il contatto del programmatore è ancora chiuso e che potrà essere aperto anche in un secondo tempo (Fig. 47).

Aprendo il contatto: il cronotermostato si pone in **funzionamento manuale permanente con temperatura antigelo t*** (Fig. 48) (si spegne il condizionatore se il cronotermostato sta operando in modalità raffrescamento). Sul display appaiono i simboli lampeggiante e fisso ad indicare la forzatura. Per tornare al funzionamento da programma premere sul cronotermostato il tasto / (Fig. 49).

Nota: i comandi di apertura e chiusura contatto sono operativi entro 1 minuto.

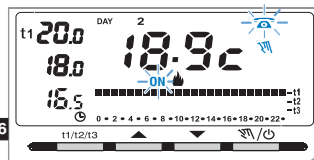

Fig.46

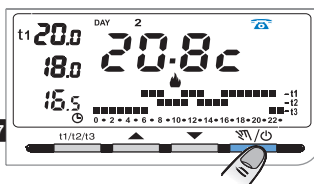

Fig.47

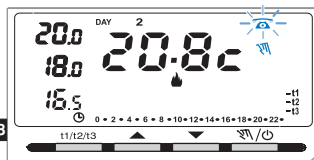

Fig.48

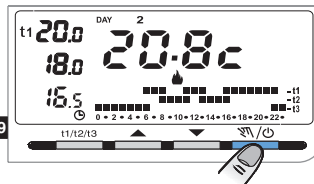

Fig.49

9 - PROGRAMMI DI FUNZIONAMENTO FISSI INSERITI

Programmi con giorni, orari e livelli di temperatura sulla scala delle 24h prefissati in fabbrica

t1 = temperatura **Comfort**

t2 = temperatura **Attività** (precomfort)

t3 = temperatura **Economy** (risparmio)

t* = temperatura **Antigelo**
impostazione di fabbrica a 5 °C (escludibile/modificabile 4÷12 °C)

Programma: P 01

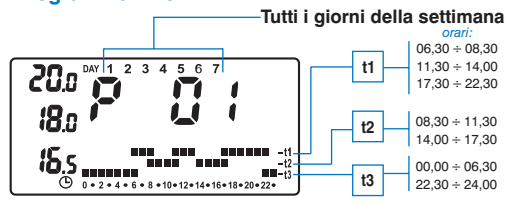

Programma: P 02

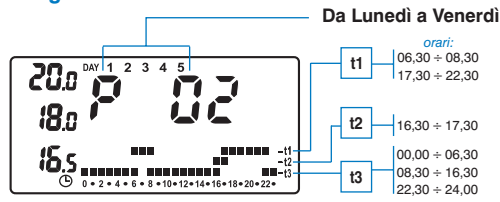

Da Sabato a Domenica

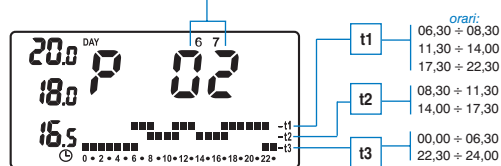

Programma: P 03

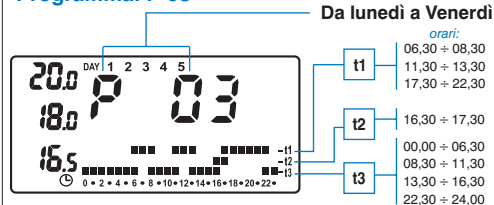

Da Sabato a Domenica

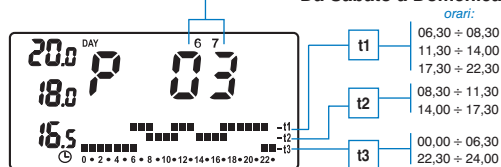

9 - PROGRAMMI DI FUNZIONAMENTO FISSI INSERITI

Programma: P 04

Da lunedì a venerdì

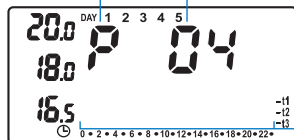

- caldaia in funzione con temperatura ambiente inferiore alla temperatura antigelo impostata.
- condizionatore disattivato.

orari: 00,00 ÷ 24,00

(digit sulla scala delle 24h non visualizzati)

Da sabato a domenica

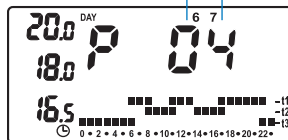

orari:
t1 06,30 ÷ 08,30
11,30 ÷ 14,00
17,30 ÷ 22,30
t2 08,30 ÷ 11,30
14,00 ÷ 17,30
t3 00,00 ÷ 06,30
22,30 ÷ 24,00



SMALTIMENTO DI VECCHI APPARECCHI ELETTRICI ED ELETTRONICI (direttiva europea 2002/96/CE)

Questo simbolo sul prodotto o sul suo imballo indica che questo prodotto non può essere trattato come rifiuto domestico.

Al contrario, dovrà essere portato ad un punto di raccolta determinato per il riciclaggio degli apparecchi elettrici ed elettronici, come ad esempio:

- punti vendita, nel caso si acquisti un prodotto nuovo simile a quello da smaltire
- punti di raccolta locali (centri di raccolta rifiuti, centri locali di riciclaggio, ecc...).

AssicurandoVi che il prodotto sia smaltito correttamente, aiuterete a prevenire potenziali conseguenze negative per l'ambiente e la salute, che potrebbero essere causate da un inadeguato smaltimento di questo prodotto.

Il riciclaggio dei materiali aiuterà a conservare le risorse naturali. Per informazioni più dettagliate riguardo il riciclaggio di questo prodotto, contattate per cortesia il Vs. ufficio locale, il Vs. servizio di smaltimento rifiuti domestici o il negozio dove avete acquistato questo prodotto.

Attenzione: in alcuni paesi dell'Unione il prodotto non ricade nel campo di applicazione della legge nazionale di recepimento della direttiva europea 2002/96/CE, e quindi non è in essi vigente alcun obbligo di raccolta differenziata a "fine vita".

Il costruttore si riserva la facoltà di introdurre tutte le modifiche tecniche e costruttive che riterrà necessarie senza obbligo di preavviso.